

# MZF-E系列

小型桌面式激光打标机

平均输出功率

20W / 30W



轻筒便携



性价比高

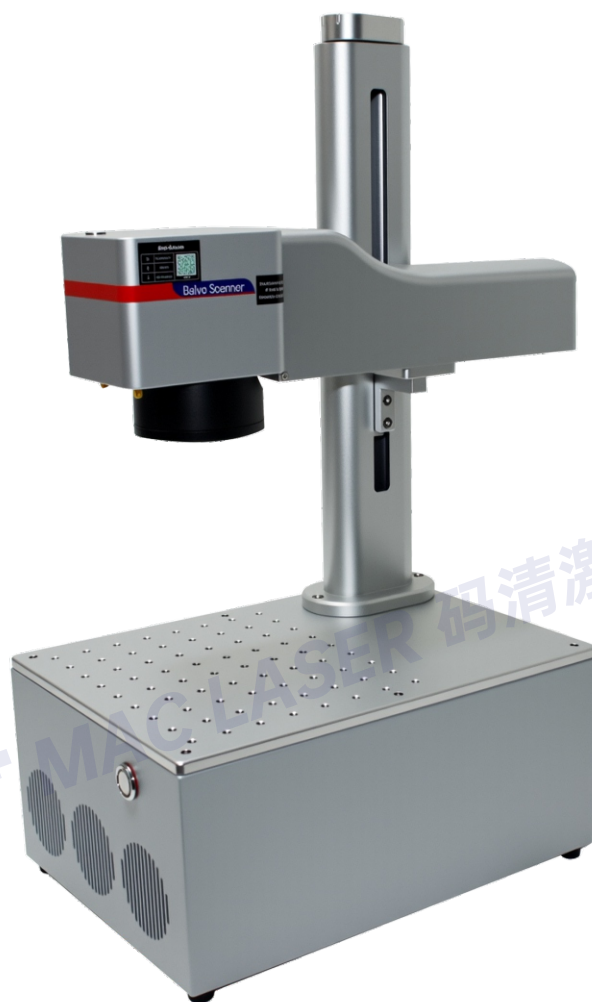

## 机型介绍

PRODUCT  
DESCRIPTION

MZF-E系列斜面智能机属于桌面式光纤激光打标设备，是针对设备简洁小巧、灵活方便的需求专门开发的特色机型。该设备性价比极高，采用高品质的光纤激光器、高稳定性的振镜系统、隐藏式键盘鼠标设计，款式新颖美观，性能多样化，可以轻松满足大部分常见激光标记应用。

MZF-E系列产品采用1064nm波长的光纤激光器，适用于铁、铜铝、金、银等各类金属材质，及PC、ABS、PVC、PC+ABS等部分非金属材料。广泛应用于3C、汽车零配件、电子元器件、集成电路（PC）、电工电器、精密器械、五金制品、建材、钟表、首饰饰品、工艺礼品等行业。

机型尺寸

PRODUCT SIZE

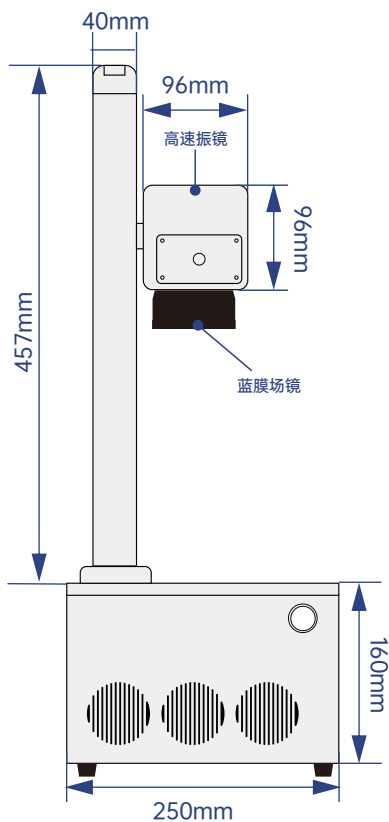

设备正面

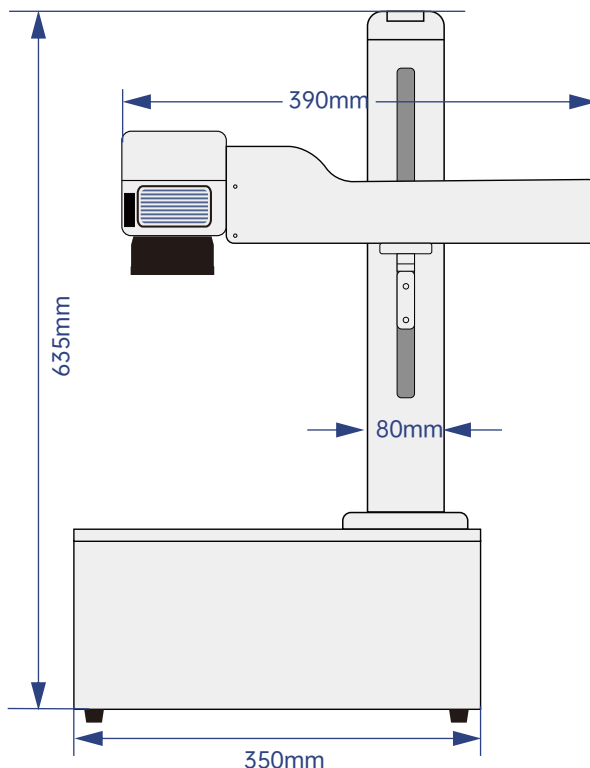

设备侧面

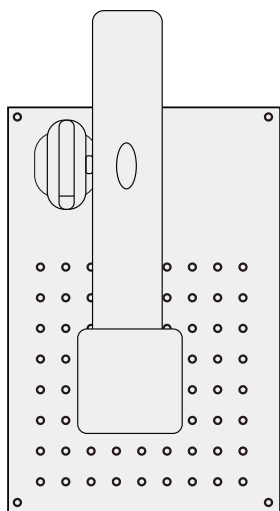

设备桌面 (俯视)



设备实拍图

MAC LASER 码清激光

机型安装

PRODUCT  
INSTALL



根据自身实际情况安装不同位置，  
可灵活多变

六角螺丝加固-M6规格



选用4号工具



激光光路

升降立柱

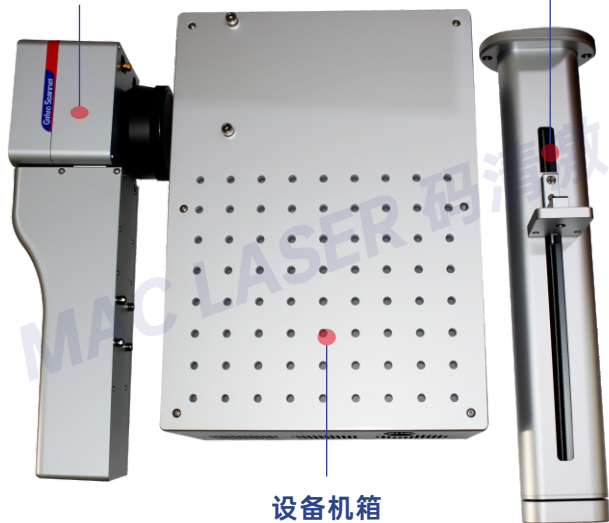

设备机箱

电脑接口

电源接口



脚踏接口

应用场景

APPLICATION SCENARIO

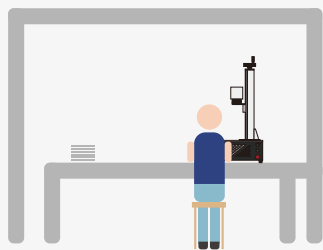

● 小型工作室

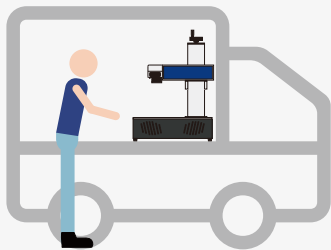

● 地摊经济

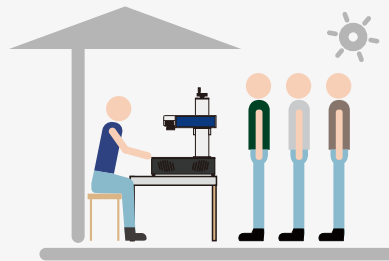

● 户外活动

效果展示

MARKING EFFECT

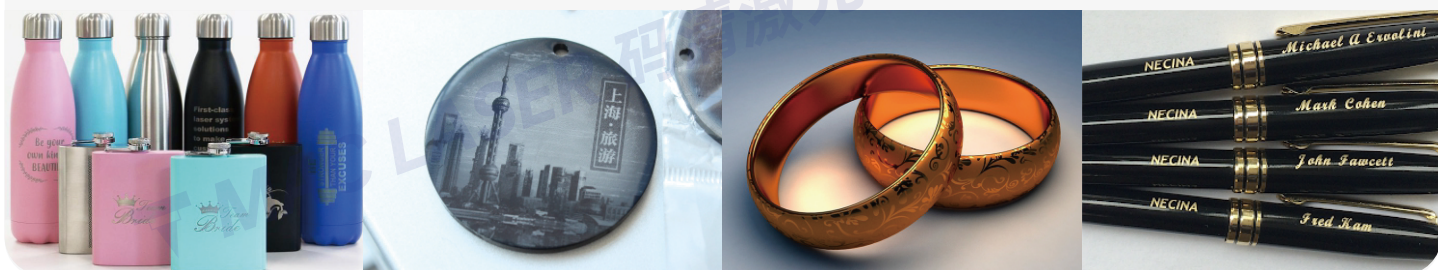

机型参数

MODEL PARAMETERS

机型系列		MZF-E 小型桌面式激光打标机		
型号		MZF-20E	MZF-30E	MZF-50E
激光参数	激光器型号	MFL-20M	MFL-30M	MFL-50M
	输出功率	20M	30M	50M
	光束质量M <sup>2</sup>	≤1.4	≤1.4	≤1.4
	脉冲重复频率	38-60 kHz	38-60 kHz	38-60 kHz
	激光波长	1064±5 nm		
	输出功率稳定性	< 3%		
	设计寿命	约100000工作小时 (非使用寿命)		
光学特性	打标范围	100~150mm (范围可选)		
	雕刻深度	≤1mm (视功率和时间而定)		
	雕刻速度	≤10000mm/s		
	重复精度	±0.002		
	最小标记线宽	0.1mm		
	最小字符高度	0.15mm		
使用环境	冷却方式	内置风冷		
	系统供电	500W / 220V / 50Hz (可接110V)		
	温度、湿度	0~40°, 30%≤RH≤85%, 超出范围使用时需安装空调		
	油雾、凝露	不允许		
其他参数	操作系统	Windows操作系统		
	文件格式	WINDOWS操作系统字库的所有字体/字型 (标准USB输入)		
	外型尺寸	250X350X635MM		
	打包尺寸	210X265X102MM		
	整机重量	约20kg		

打标原理

MARKING PRINCIPLE

借助强脉冲激光束将标记直接打在表面上，使表面上产生颜色极深、高对比度的标记，实现视角均匀的持久性标记，具备耐腐蚀性。

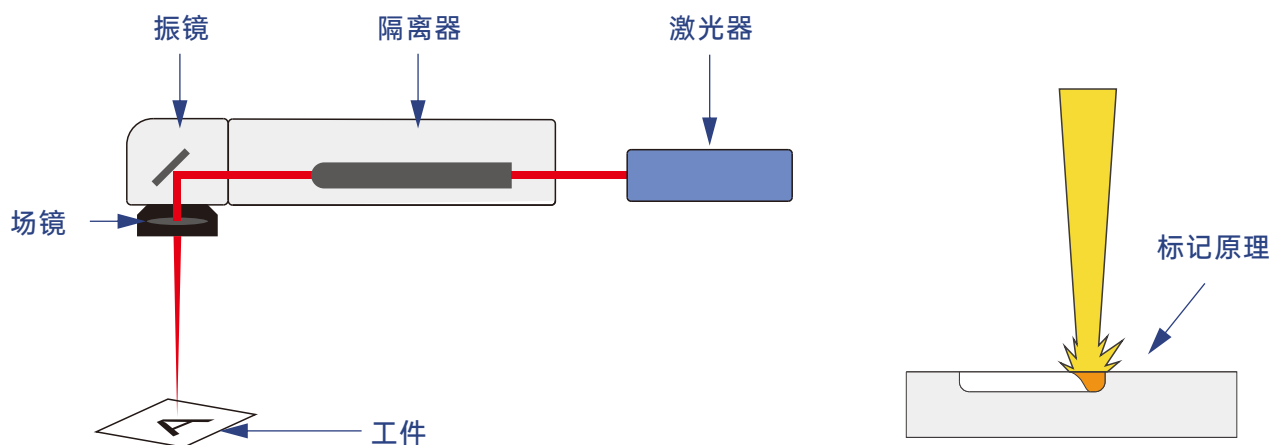

机型优势

Model advantages

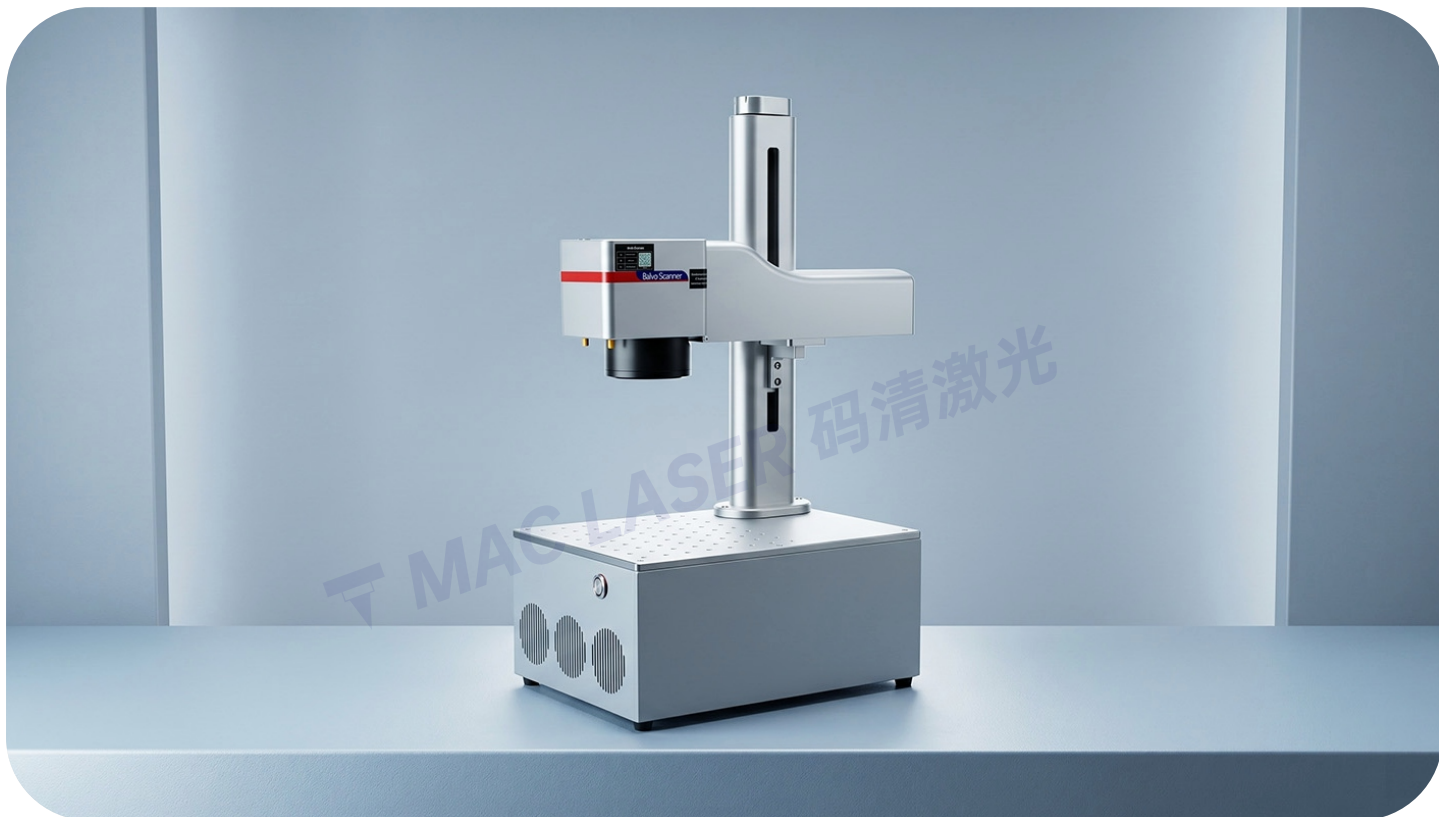

100%便携

- 紧凑型设计，整机小巧便携，立柱光路可随意拆装
- 隐藏式鼠标键盘设计，一按弹出，使用灵活，节省空间
- 可选配运输箱，加厚防震，手拉杆设计，运输更方便

性价比高

- 整机小巧灵活方便，功能强大，不受使用空间限制
- 可连续24小时高效运转，提高生产效率，节省成本
- 性能稳定，使用寿命长，一年保修，终身维护

优质的光源

- 采用先进的光纤激光器，输出光束质量好，可靠性高
- 无耗材免维护，设计寿命约10万工作小时
- 可灵活应用于金属材料及部分非金属材料

友好的操作页面

- 一体触摸电脑配置，手写触摸、鼠标键盘操作均可
- 控制软件功能强大，支持多语言切换，操作简单易学
- 支持文本、图案、二维码、条形码、流水号、图形等内容

## 机型特征

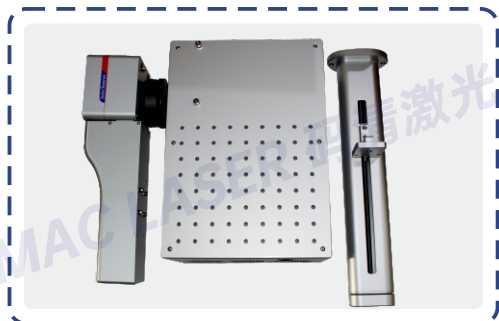
PRODUCT  
FEATURE

## 实惠经济机型，性价比高

桌面式光纤打标设备，针对设备简洁小巧、灵活方便的需求专门开发的特色产品，价格实惠经济，性价比高

## 小巧灵活，多样化应用

整机仅重约20KG，小巧紧凑轻便，搬运非常方便，可随时切换任意使用场景



## 结构紧凑坚固，保修一年

一体集成式设计，款式新颖，结构紧凑牢固，性能稳定有保障，我们承诺整机保修一年



## 立柱光路可灵活拆装

光路与立柱可灵活拆装，打标位置随心安排，收纳更方便；拆装简易，只需扭松螺丝即可拆装

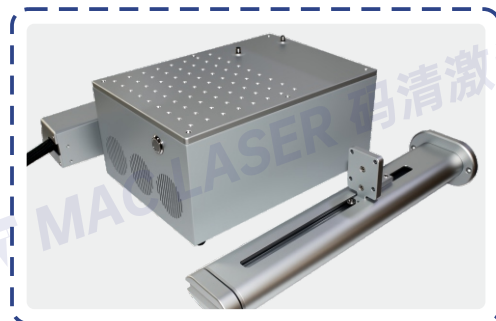

机型特征

PRODUCT  
FEATURE



先进的光纤激光器

采用高品质光源，光斑质量好，光功率密度均匀，输出光功率稳定，具有无漏光、抗高反等特点，满足主流的市场应用需求

提供多功能的打标软件

支持Windows电脑系统，连线后安装软件即可使用，控制软件功能强大，支持多种打标格式，操作简单易学

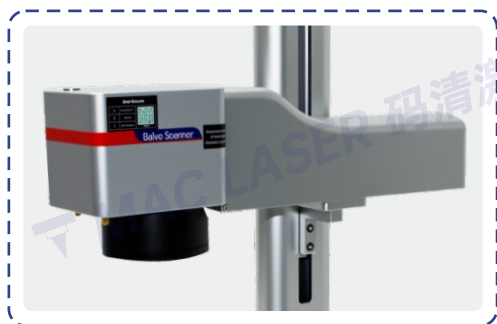
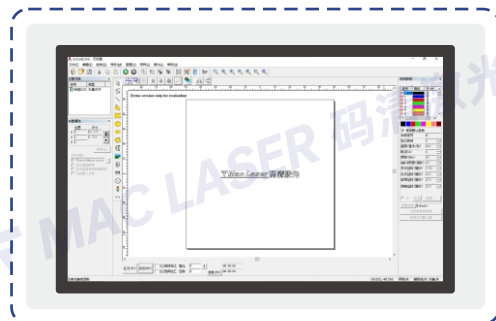

双红光金属振镜

金属机身结构，内置双红光打标指示，具有免调节、免维护、高稳定性的优点，可升级高速数字扫描振镜

收纳式旋转升降

采用手动旋转对接控制，设计简约美观，操作方便可收纳

